

Дополнительная общеобразовательная программа
технической естественно-научной направленности
«Мир химии»
8-11 классы

Введение

В обучении химии большое значение имеет эксперимент. Анализируя результаты проведённых опытов, учащиеся убеждаются в том, что те или иные теоретические представления соответствуют или противоречат реальности. Только осуществляя химический эксперимент можно проверить достоверность прогнозов, сделанных на основании теории. В процессе экспериментальной работы учащиеся приобретают опыт познания реальности, являющийся важным этапом формирования у них убеждений, которые, в свою очередь, составляют основу научного мировоззрения. Реализация указанных целей возможна при оснащении школьного кабинета химии современными приборами и оборудованием. В рамках национального проекта «Образование» это стало возможным благодаря созданию в общеобразовательных организациях, расположенных в сельской местности и малых городах, центров образования естественно-научной и технологической направленностей «Точки роста». Внедрение этого оборудования позволит качественно изменить процесс обучения химии. Количественные эксперименты позволят получать достоверную информацию о протекании тех или иных химических процессах, о свойствах веществ. На основе полученных экспериментальных данных обучаемые смогут самостоятельно делать выводы, обобщать результаты, выявлять закономерности, что однозначно будет способствовать повышению мотивации обучения школьников.

Цель и задачи

- Реализация основных общеобразовательных программ по учебным предметам естественно-научной направленности, в том числе в рамках внеурочной деятельности обучающихся;
- разработка и реализация разноуровневых дополнительных общеобразовательных программ естественно-научной направленности, а также иных программ, в том числе в каникулярный период;
- вовлечение учащихся и педагогических работников в проектную деятельность;
- организация внеучебной деятельности в каникулярный период, разработка и реализация соответствующих образовательных программ, в том числе для лагерей, организованных образовательными организациями в каникулярный период;
- повышение профессионального мастерства педагогических работников центра, реализующих основные и дополнительные общеобразовательные программы;

Создание центра «Точка роста» предполагает развитие образовательной инфраструктуры общеобразовательной организации, в том числе оснащение общеобразовательной организации:

- оборудованием, средствами обучения и воспитания для изучения (в том числе экспериментального) предметов, курсов, дисциплин (модулей) естественно-научной направленности при реализации основных общеобразовательных программ и дополнительных общеобразовательных программ, в том числе для расширения содержания учебных предметов «Физика», «Химия», «Биология»;

оборудованием, средствами обучения и воспитания для реализации программ дополнительного образования естественно-научной направленности;

- компьютерным и иным оборудованием.

Современные экспериментальные исследования по химии уже трудно представить без использования не только аналоговых, но и цифровых измерительных приборов. В Федеральном Государственном Образовательном Стандарте (ФГОС) прописано, что одним из универсальных учебных действий, приобретаемых учащимися, должно стать умение «проведения опытов, простых экспериментальных исследований, прямых и косвенных измерений с использованием аналоговых и цифровых измерительных приборов».

Учебный эксперимент по химии, проводимый на традиционном оборудовании, без применения цифровых лабораторий, не может позволить в полной мере решить все задачи в современной школе. Это связано с рядом причин:

- традиционное школьное оборудование из-за ограничения технических возможностей не позволяет проводить многие количественные исследования;
- длительность проведения химических исследований не всегда согласуется с длительностью учебных занятий;
- возможность проведения многих исследований ограничивается требованиями техники безопасности и др.

Цифровая лаборатория полностью меняет методику и содержание экспериментальной деятельности и решает вышеперечисленные проблемы. Широкий спектр датчиков позволяет учащимся знакомиться с параметрами химического эксперимента не только на качественном, но и на количественном уровне. Цифровая лаборатория позволяет вести длительный эксперимент даже в отсутствие экспериментатора, а частота их измерений неподвластна человеческому восприятию.

В процессе формирования экспериментальных умений ученик обучается представлять информацию об исследовании в четырёх видах:

- в вербальном: описывать эксперимент, создавать словесную модель эксперимента, фиксировать внимание на измеряемых величинах, терминологии;
- в табличном: заполнять таблицы данных, лежащих в основе построения графиков (при этом у учащихся возникает первичное представление о масштабах величин);

в графическом: строить графики по табличным данным, что даёт возможность перехода к выдвижению гипотез о характере зависимости между величинами (при этом учитель показывает преимущество в визуализации зависимостей между величинами, наглядность и многомерность);
в виде математических уравнений: давать математическое описание взаимосвязи величин, математическое обобщение.

Переход от каждого этапа представления информации занимает довольно большой промежуток времени. В 7—8 классах этот процесс необходим, но в старших классах можно было бы это время потратить на решение более важных задач. В этом плане цифровые лаборатории существенно экономят время. Это время можно потратить согласно ФГОС на формирование исследовательских умений учащихся, которые выражаются в следующих действиях:

- определение проблемы;
- постановка исследовательской задачи;
- планирование решения задачи;
- построение моделей;
- выдвижение гипотез;
- экспериментальная проверка гипотез;
- анализ данных экспериментов или наблюдений;
- формулирование выводов.

Последние годы у учащихся наблюдается низкая мотивация изучения естественно-научных дисциплин и как следствие падение качества образования.

Поставляемые в школы современные средства обучения, в рамках проекта «Точка роста» содержат как уже хорошо известное оборудование, так и принципиально новое. Это цифровые лаборатории и датчиковые системы. В основу образовательной программы заложено применение цифровых лабораторий. Тематика предложенных экспериментов, количественных опытов соответствует структуре примерной образовательной программы по химии, содержанию Федерального государственного образовательного стандарта (ФГОС) среднего (полного) общего образования.

Рассмотренные в пособии опыты прошли широкую апробацию. Многолетняя практика использования химических приборов, ЦЛ в школе показала, что современные техни-

средства обучения нового поколения позволяют добиться высокого уровня усвоения учебного материала, устойчивого роста познавательного интереса школьников, т.е. преодолеть те проблемы, о которых так много говорят, когда речь заходит о современном школьном химическом образовании.

Данное методическое пособие адресовано учителям химии, которые реализуют образовательные программы с использованием оборудования «Точка роста».

Нормативная база

1. Федеральный закон от 29.12.2012 № 273-ФЗ (ред. от 31.07.2020) «Об образовании в Российской Федерации» (с изм. и доп., вступ. в силу с 01.09.2020). — URL: http://www.consultant.ru/document/cons_doc_LAW_140174 (дата обращения: 28.09.2020)
2. Паспорт национального проекта «Образование» (утв. президиумом Совета при Президенте РФ по стратегическому развитию и национальным проектам, протокол от 24.12.2018 № 16). — URL: <https://login.consultant.ru/link?req=doc&base=LAW&n=319308&demo=1> (дата обращения: 10.03.2021)
3. Государственная программа Российской Федерации «Развитие образования» (утверждена постановлением Правительства РФ от 26.12.2017 № 1642 (ред. от 22.02.2021) «Об утверждении государственной программы Российской Федерации «Развитие образования»). — URL: http://www.consultant.ru/document/cons_doc_LAW_286474/cf742885e783e08d9387d7364e34f26f87ec138f (дата обращения: 10.03.2021)
4. Профессиональный стандарт «Педагог (педагогическая деятельность в дошкольном, начальном общем, основном общем, среднем общем образовании), (воспитатель, учитель)» (ред. от 16.06.2019 г.) (Приказ Министерства труда и социальной защиты РФ от 18 октября 2013г. № 544н, с изменениями, внесёнными приказом Министерства труда и соцзащиты РФ от 25 декабря 2014 г. № 1115н и от 5 августа 2016 г. № 422н). — URL: // <http://профстандартпедагога.рф> (дата обращения: 10.03.2021)
5. Профессиональный стандарт «Педагог дополнительного образования детей и взрослых» (Приказ Министерства труда и социальной защиты РФ от 5 мая 2018 г. № 298н «Об утверждении профессионального стандарта «Педагог дополнительного образования детей и взрослых»). — URL: // https://profstandart.rosmintrud.ru/obshchiy-informatsionnyy-blok/natsionalnyy-reestr-professionalnykh-standartov/reestr-professionalnykh-standartov/index.php?ELEMENT_ID=48583 (дата обращения: 10.03.2021)
6. Федеральный государственный образовательный стандарт основного общего образования (утверждён приказом Министерства образования и науки Российской Федерации от 17 декабря 2010 г. № 1897) (ред.21.12.2020). — URL: <https://fgos.ru> (дата обращения: 10.03.2021)
7. Федеральный государственный образовательный стандарт среднего общего образования (утверждён приказом Министерства образования и науки Российской Федерации от 17 мая 2012 г. № 413) (ред.11.12.2020). — URL: <https://fgos.ru> (дата обращения: 10.03.2021)
8. Методические рекомендации по созданию и функционированию детских технопарков «Кванториум» на базе общеобразовательных организаций (утверждены распоряжением Министерства просвещения Российской Федерации от 12 января 2021 г. № Р-4). —

URL: http://www.consultant.ru/document/cons_doc_LAW_374695 (дата обращения: 10.03.2021)

9. Методические рекомендации по созданию и функционированию центров цифрового образования «IT-куб» (утверждены распоряжением Министерства просвещения Российской Федерации от 12 января 2021 г. № Р-5). — URL: http://www.consultant.ru/document/cons_doc_LAW_374572 (дата обращения: 10.03.2021)

10. Методические рекомендации по созданию и функционированию в общеобразовательных организациях, расположенных в сельской местности и малых городах, центров образования естественно-научной и технологической направленностей («Точка роста») (утверждены распоряжением Министерства просвещения Российской Федерации от 12 января 2021 г. № Р-6). — URL: http://www.consultant.ru/document/cons_doc_LAW_374694/ (дата обращения: 10.03.2021)

Основные понятия и термины

В методическом пособии используются следующие понятия и термины:

Точка роста — это федеральная сеть центров образования цифрового, естественно-научного, технического и гуманитарного профиля, организованная в рамках проекта «Современная школа».

Цифровая (компьютерная) лаборатория (ЦЛ), программно-аппаратный комплекс, датчиковая система — комплект учебного оборудования, включающий измерительный блок, интерфейс которого позволяет обеспечивать связь с персональным компьютером, и набор датчиков, регистрирующих значения различных физических величин.

АПХР — аппарат для проведения химических реакций с токсичными газами и парами, замкнутых на поглотитель.

Баня комбинированная предназначена для нагрева стеклянных и фарфоровых сосудов с реагентами до определённой температуры в зависимости от теплоносителя. В качестве теплоносителя выступает вода (водяная баня), речной песок (песочная баня), специальные жидкости (например, масляная баня).

Прибор для получения газов (прибор Кирюшкина) — простейший прибор для получения небольшого количества газов. Выпускается в демонстрационном и учебном вариантах.

Сосуд Ландольта (пробирка двухколенная) — представляет собой две спаянные под определённым углом пробирки с одним горлом. Применяется для демонстрации закона сохранения массы веществ в химических реакциях.

Мешалка магнитная — устройство для перемешивания жидкостей, с помощью вращающегося в магнитном поле якоря.

Краткое описание подходов к структурированию материалов В образовательной программе (ОП) представлены следующие разделы:

1. Методы изучения веществ и химических явлений. Экспериментальные основы химии.
2. Первоначальные химические понятия.
3. Растворы.
4. Основные классы неорганических соединений.
5. Теория электролитической диссоциации.
6. Химические реакции.
7. Химические элементы (свойства металлов, неметаллов и их соединений).

В основу выделения таких разделов заложен химический эксперимент, традиционная система изучения химии. Основной формой учебной деятельности является химический эксперимент, проводимый в виде лабораторных, практических работ и демонстраций. Демонстрационный эксперимент проводится в том случае, если он опасен для выполнения учащимися или имеющийся прибор представлен в единственном экземпляре.

Для изучения предмета «Химия» на этапе основного общего образования отводится 140 часов: 8 класс —70 часов; 9 класс —70 часов.

Данная образовательная программа обеспечивает усвоение учащимися важнейших химических законов, теорий и понятий; формирует представление о роли химии в окружающем мире и жизни человека. При этом основное внимание уделяется сущности химических реакций и методам их осуществления.

Одним из основных принципов построения программы является принцип доступности. Экспериментальные данные, полученные учащимися при выполнении количественных опытов, позволяют учащимся самостоятельно делать выводы, выявлять закономерности. Подходы, заложенные в содержание программы курса, создают необходимые условия для системного усвоения учащимися основ науки, для обеспечения развивающего и воспитывающего воздействия обучения на личность учащегося. Формируемые знания должны стать основой системы убеждений школьника, центральным ядром его научного мировоззрения.

Описание материально-технической базы центра «Точка роста», используемого для реализации образовательных программ в рамках преподавания химии

Материально-техническая база центра «Точка роста» включает в себя современные и классические приборы. Последние прошли многолетнюю апробацию в школе и получили признание у учителей химии. К ним относятся: прибор для демонстрации зависимости скорости реакции от различных факторов, аппарат для проведения химических реакций, прибор для опытов с электрическим током, прибор для изучения состава воздуха и многие другие. Учитывая практический опыт применения данного оборудования на уроках химии, мы дадим лишь краткое описание приборов. Основной акцент сделаем на описании цифровых лабораторий и их возможностях.



Цифровая (компьютерная) лаборатория (ЦЛ), программно-аппаратный комплекс, датчиковая система — комплект учебного оборудования, включающий измерительный блок, интерфейс которого позволяет обеспечивать связь с персональным компьютером, и набор датчиков¹, регистрирующих значения различных физических величин.

Датчик температуры платиновый – простой и надёжный датчик, предназначен для измерения температуры в водных растворах и в газовых средах. Имеет различный диапазон измерений от –40 до +180 °С. Технические характеристики датчика указаны в инструкции по эксплуатации.

Датчик температуры термопарный предназначен для измерения температур до 900 °С. Используется при выполнении работ, связанных с измерением температур пламени, плавления и разложения веществ.

Датчик оптической плотности (колориметр) – предназначен для измерения оптической плотности окрашенных растворов (рис. 1). Используется при изучении тем «Растворы»,

«Скорость химических реакций», определении концентрации окрашенных ионов или со-

единений.

Рис. 1. Датчик оптической плотности: 1 — В комплект входят датчики с различной длиной волны по- гнездо для кюветы; 2 — лупроводниковых источников света: 465 и 525 нм. Объём кюветы для исследуемого вещества составляет 4 мл, длина оптического пути — 10 мм.

¹ — Подробные характеристики датчиков, методики настройки и правила работы можно найти в книге «Использование цифровых лабораторий при обучении химии в средней школе». (М.: Би-

ном. Лаборатория знаний, 2014. — 229 с.)

Датчик рН предназначен для измерения водородного показателя (рН). В настоящее время в школу поступают комбинированные датчики, совмещающие в себе стеклянный электрод с электродом сравнения, что делает работу по измерению водородного показателя более комфортной. Диапазон измерений рН от 0—14. Используется для измерения водородного показателя водных растворов в различных исследованиях объектов окружающей среды.

Датчик электропроводности предназначен для измерения удельной электропроводности жидкостей, в том числе и водных растворов веществ. Применяется при изучении теории электролитической диссоциации, характеристик водных растворов.

Датчик хлорид-ионов используется для количественного определения содержания ионов хлора в водных растворах, почве, продуктах питания. К датчику подключается ионоселективный электрод (ИСЭ) (рабочий электрод), потенциал которого зависит от концентрации определяемого иона, в данном случае от концентрации анионов Cl^- . Потенциал ИСЭ определяют относительно электрода сравнения, как правило, хлорсеребряного.

На рисунке 2 показана общая схема использования ИСЭ для количественного определения концентрации (активности) различных ионов: Cl^- , NO_3^- , NH_4^+ , Ca^{2+} . Основной

3 4

компонент любого ИСЭ — мембрана, которая разделяет внутренний раствор с постоянной концентрацией определяемого иона и исследуемый раствор, а также служит средством электролитического контакта между ними. Мембрана обладает ионообменными свойствами, причём проницаемость её к ионам разного типа различна.

Рис. 2. Установка для определения концентрации (активности) хлорид-ионов в растворе. А: 1 — электрод сравнения (хлорсеребряный); 2 — рабочий электрод (ИСЭ); 3 — магнитная мешалка; 4 — разъем для подключения датчика к компьютеру.

Т б м и м

М

ра

концентрация с учётом различных взаимодействий $\mu_a = -\lg a$. Понятие было предложено в 1907 г. американским учёным Г. Льюисом как новая переменная, применение которой вместо концентрации позволяет использовать для описания свойств реальных растворов относительно простые уравнения, полученные для идеальных систем.

ное нахождение ИСЭ в растворах крепких кислот или щелочей приводит к резкому и необратимому сокращению срока службы электрода.

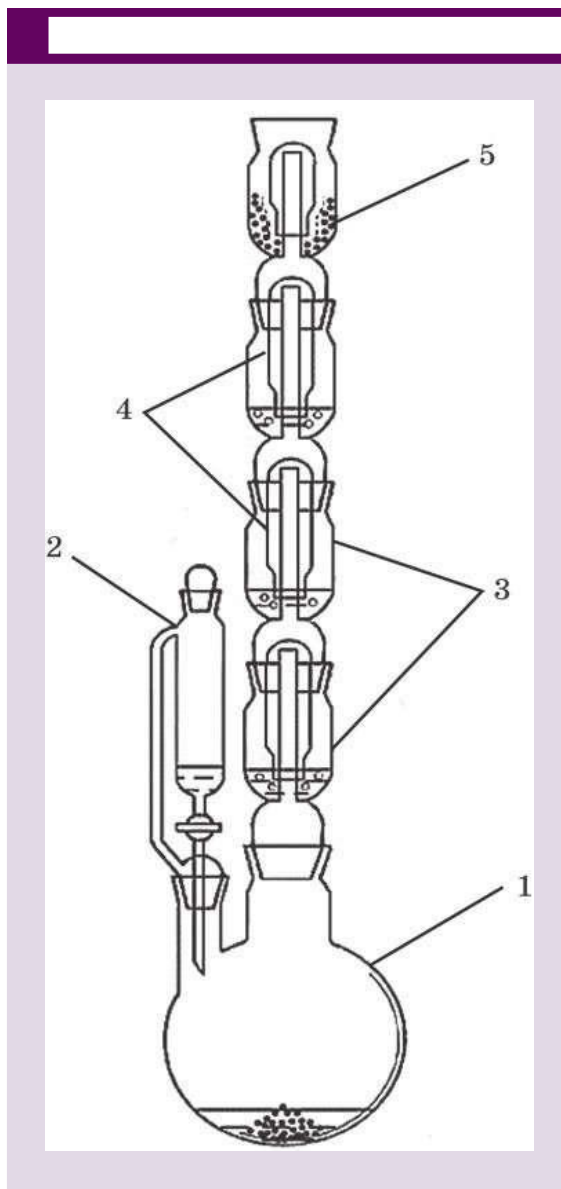

Датчик нитрат-ионов предназначен для количественного определения нитратов в различных объектах окружающей среды: воде, овощах, фруктах, колбасных изделиях и т. д.

Микроскоп цифровой предназначен для изучения формы кристаллов и наблюдения за ростом кристаллов.

Аппарат для проведения химических реакций (АПХР) предназначен для получения и демонстрации свойств токсичных паров и газов. Эти вещества получают в колбе-реакторе, и при нагревании (или без нагревания) газообразные вещества проходят через поглотительные ёмкости (насадки) с растворами реагентов, вступают с ними в реакцию (рис. 3). Избыток газа поглощается жидкими и твёрдыми реагентами, а также активированным углём. Аппарат чаще всего используют для получения и демонстрации свойств хлора, сероводорода.

Рис. 3. Аппарат для проведения химических реакций (АПХР): 1 — двугорлая колба-реактор; 2 — делительная воронка для работы с токсичными веществами, позволяет добавлять необходимое количество жидкого реагента в реакционную смесь, не допуская разгерметизации прибора; 3 — ёмкости (насадки) для жидких реагентов (поглотителей); 4 — колпаки; 5 — ёмкость (насадка) для сыпучих реагентов

При правильной эксплуатации прибора демонстрация становится удобной и безопасной. На проведение опытов тратится около 3—6 мин. Хорошая визуальность является преимуществом этого прибора. Так как при демонстрации одновременно проходят несколько реакций, важно правильно организовать наблюдения учащимися за протекающими процессами. Целесообразно записать на доске названия или формулы реагентов, находящихся в поглотительных склянках. По окончании опыта нужно сравнить исходные растворы веществ и результаты их превращений.

АПХР можно применять на разных этапах обучения — при изучении нового материала, повторении и закреплении, обобщении и систематизации знаний учащихся. В зависимости от профиля обучаемых, целей урока, уровня знания учащихся возможны различные варианты постановки эксперимента и выбора реагирующих веществ. Однако при изучении свойств веществ не следует ограничиваться только экспериментом с использованием АПХР. Многие дидактические цели могут быть достигнуты только демонстрацией опытов в традиционной форме.

Применение АПХР не ограничивается вышеописанным экспериментом. Прибор удобно применять при демонстрации свойств диоксида азота (IV), метиламина, брома, при фракционной перегонке нефти. В целях экономии времени его можно использовать при изучении свойств углекислого газа. АПХР подходит для получения безводной азотной кислоты, бромбензола, нитробензола и других соединений.

Прибор состоит из подставки, на которой закреплены две манометрические трубки, которые

Справочник

Прибор для демонстрации зависимости скорости химических реакций от различных факторов

используют при изучении темы «Скорость химической реакции» и теплового эффекта химических реакций.

Прибор даёт возможность экспериментально исследовать влияние на скорость химических реакций следующих факторов: природы реагирующих веществ, концентрации реагирующих веществ, площади границы раздела фаз в гетерогенных системах (поверхности соприкосновения между реагирующими веществами), температуры, катализатора, ингибитора.

Рис. 4. Прибор для демонстрации зависимости скорости химических реакций от различных факторов: 1 — подставка; 2 — сосуды Ландольта; 3 — манометрические трубки



соединяются с сосудами Ландольта с помощью пластиковой трубки с пробками (рис. 5). Между манометрическими трубками на панели нанесена шкала для наблюдения уровня жидкости в трубках. Окрашенной жидкостью может быть раствор любого красителя в воде.

Справочник



Рис. 5. Пипетки дозаторы одноканальные переменного объёма: 1 — 110 мкл; 2 — 100—1000 мкл; 3 — 10—100 мкл.

Пипетка-дозатор — приспособление, используемое в лаборатории для отмеривания определённого объёма жидкости. Пипетки выпускаются переменного и постоянного объёма. В комплекты оборудования для медицинских классов входят удобные пипетки-дозаторы одноканальные, позволяющие настроить необходимый объём отбираемой жидкости в трёх различных диапазонах (рис. 6). Использование современных технологий и цветовой кодировки диапазона дозирования даёт возможность качественно, точно, безопасно выполнять пипетирование. Пипетки имеют сменные пластиковые наконечники.

Справочник

Баня комбинированная предназначена для нагрева стеклянных и фарфоровых сосудов, когда требуется создать вокруг нагреваемого сосуда равномерное температурное поле, избежать использования открытого пламени и раскалённой электрической спирали (рис. 7). Корпус комбинированной бани сделан из алюминия. Жидкостная часть комбинированной бани закрывается кольцами различного диаметра.



Рис. 6. Баня комбинированная лабораторная. А — водяная баня. Б — песчаная баня

Для нагревания сосудов до 100 °С в качестве теплоносителя используют воду, когда требуется создать более высокую температуру применяют солевые растворы. Теплоносителем может быть глицерин. Он обеспечивает интервал температур от 60 до 180 °С. Выше этой температуры глицерин начинает разлагаться и дымить. Для нагревания до более высоких температур используют цилиндрическое масло или силиконовое. Более безопасно использовать для наполнения бань сухой мелкозернистый песок. Однако песочные бани прогреваются неравномерно. В состав комплекта входит сито для просеивания речного песка.

Источником тепла для комбинированной бани являются электрические плитки с закрытой спиралью.

Справочник

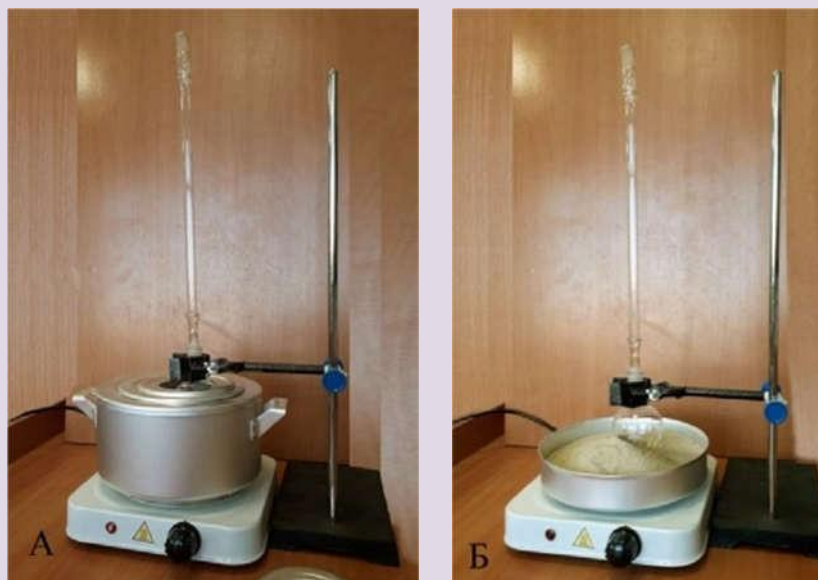
Прибор для получения газов используется для получения небольших количеств газов: водорода, кислорода (из пероксида водорода), углекислого газа.



Рис. 7. Прибор для получения и собирания газов

Рабочая программа по химии для 8—9 классов с использованием оборудования центра «Точка роста»

На базе центра «Точка роста» обеспечивается реализация образовательных программ естественно- научной и технологической направленностей, разработанных в соответствии с требованиями законодательства в сфере образования и с учётом рекомендаций Федерального оператора учебного предмета «Химия».

Образовательная программа позволяет интегрировать реализуемые подходы, структуру и содержание при организации обучения химии в 8—9 классах, выстроенном на базе любого из доступных учебно- методических комплексов (УМК).

Использование оборудования «Точка роста» при реализации данной ОП позволяет создать условия:

- для расширения содержания школьного химического образования;
- для повышения познавательной активности обучающихся в естественнонаучной области;
- для развития личности ребёнка в процессе обучения химии, его способностей, формирования и удовлетворения социально значимых интересов и потребностей;
- для работы с одарёнными школьниками, организации их развития в различных областях образовательной, творческой деятельности.

Планируемые результаты освоения учебного предмета «Химия» с описанием универсальных учебных действий, достигаемых обучающимися

Личностные результаты

Обучающийся получит возможность для формирования следующих личностных УУД:

- определение мотивации изучения учебного материала;
- оценивание усваиваемого учебного материала, исходя из социальных и личностных ценностей;
- повышение своего образовательного уровня и уровня готовности к изучению основных исторических событий, связанных с развитием химии и общества;
- знание правил поведения в чрезвычайных ситуациях;
- оценивание социальной значимости профессий, связанных с химией;
- владение правилами безопасного обращения с химическими веществами и оборудованием, проявление экологической культуры.

Метапредметные результаты Регулятивные

Обучающийся получит возможность для формирования следующих регулятивных УУД:

- целеполагание, включая постановку новых целей, преобразование практической задачи в познавательную, самостоятельный анализ условий достижения цели на основе учёта выделенных учителем ориентиров действия в новом учебном материале;
- планирование пути достижения целей;

- установление целевых приоритетов, выделение альтернативных способов достижения цели и выбор наиболее эффективного способа;
- умение самостоятельно контролировать своё время и управлять им;
- умение принимать решения в проблемной ситуации;
- постановка учебных задач, составление плана и последовательности действий;
- организация рабочего места при выполнении химического эксперимента;
- прогнозирование результатов обучения, оценивание усвоенного материала, оценка качества и уровня полученных знаний, коррекция плана и способа действия при необходимости.

Познавательные

Обучающийся получит возможность для формирования следующих познавательных УУД:

- поиск и выделение информации;
- анализ условий и требований задачи, выбор, сопоставление и обоснование способа решения задачи;
- выбор наиболее эффективных способов решения задачи в зависимости от конкретных условий;
- выдвижение и обоснование гипотезы, выбор способа её проверки;
- самостоятельное создание алгоритма деятельности при решении проблем творческого и поискового характера;
- умения характеризовать вещества по составу, строению и свойствам;
- описывание свойств: твёрдых, жидких, газообразных веществ, выделение их существенных признаков;
- изображение состава простейших веществ с помощью химических формул и сущности химических реакций с помощью химических уравнений;
- проведение наблюдений, описание признаков и условий течения химических реакций, выполнение химического эксперимента, выводы на основе анализа наблюдений за экспериментом, решение задач, получение химической информации из различных источников;
- умение организовывать исследование с целью проверки гипотез;
- умение делать умозаключения (индуктивное и по аналогии) и выводы;
- умение объективно оценивать информацию о веществах и химических процессах, критически относиться к псевдонаучной информации.

Коммуникативные

Обучающийся получит возможность для формирования следующих коммуникативных УУД:

- полное и точное выражение своих мыслей в соответствии с задачами и условиями коммуникации;
- адекватное использование речевых средств для участия в дискуссии и аргументации своей позиции, умение представлять конкретное содержание с сообщением его в письменной и устной форме, определение способов взаимодействия, сотрудничество в поиске и сборе информации;
- определение способов взаимодействия, сотрудничество в поиске и сборе информации, участие в диалоге, планирование общих способов работы, проявление уважительного отношения к другим учащимся;
- описание содержания выполняемых действий с целью ориентировки в предметно- практической деятельности;
- умения учитывать разные мнения и стремиться к координации различных позиций в сотрудничестве;

- формулировать собственное мнение и позицию, аргументировать и координировать её с позициями партнёров в сотрудничестве при выработке общего решения в совместной деятельности;
- осуществлять взаимный контроль и оказывать в сотрудничестве необходимую взаимопомощь;
- планировать общие способы работы; осуществлять контроль, коррекцию, оценку действий партнёра, уметь убеждать;
- использовать адекватные языковые средства для отображения своих чувств, мыслей, мотивов и потребностей; отображать в речи (описание, объяснение) содержание совершаемых действий, как в форме громкой социализированной речи, так и в форме внутренней речи;
- развивать коммуникативную компетенцию, используя средства устной и письменной коммуникации при работе с текстами учебника и дополнительной литературой, справочными таблицами, проявлять готовность к уважению иной точки зрения при обсуждении результатов выполненной работы.

Предметные результаты Обучающийся научится:

- применять основные методы познания: наблюдение, измерение, эксперимент;
- описывать свойства твёрдых, жидких, газообразных веществ, выделяя их существенные признаки;
- раскрывать смысл закона сохранения массы веществ, атомно-молекулярной теории;
- различать химические и физические явления, называть признаки и условия протекания химических реакций;
- соблюдать правила безопасной работы при проведении опытов;
- пользоваться лабораторным оборудованием и посудой;
- получать, собирать газообразные вещества и распознавать их;
- характеризовать физические и химические свойства основных классов неорганических соединений, проводить опыты, подтверждающие химические свойства изученных классов неорганических веществ;
- раскрывать смысл понятия «раствор», вычислять массовую долю растворённого вещества в растворе, готовить растворы с определённой массовой долей растворённого вещества;
- характеризовать зависимость физических свойств веществ от типа кристаллической решётки, определять вид химической связи в неорганических соединениях;
- раскрывать основные положения теории электролитической диссоциации, составлять уравнения электролитической диссоциации кислот, щелочей, солей и реакций ионного обмена;
- раскрывать сущность окислительно-восстановительных реакций, определять окислитель и восстановитель, составлять уравнения окислительно-восстановительных реакций;
- называть факторы, влияющие на скорость химической реакции;
- характеризовать взаимосвязь между составом, строением и свойствами неметаллов и металлов;
- проводить опыты по получению и изучению химических свойств различных веществ;
- грамотно обращаться с веществами в повседневной жизни.

Обучающийся получит возможность научиться:

- выдвигать и проверять экспериментально гипотезы о химических свойствах веществ на основе их состава и строения, их способности вступать в химические реакции, о характере и продуктах различных химических реакций;
- характеризовать вещества по составу, строению и свойствам, устанавливать причинно-следственные связи между данными характеристиками вещества;
- составлять молекулярные и полные ионные уравнения по сокращённым ионным уравнениям;
- прогнозировать способность вещества проявлять окислительные или восстановительные свойства с учётом степеней окисления элементов, входящих в его состав;
- выдвигать и проверять экспериментально гипотезы о результатах воздействия различных факторов на изменение скорости химической реакции;
- использовать приобретённые знания для экологически грамотного поведения в окружающей среде;
- использовать приобретённые ключевые компетенции при выполнении проектов и решении учебно-исследовательских задач по изучению свойств, способов получения и распознавания веществ;
- объективно оценивать информацию о веществах и химических процессах;
- осознавать значение теоретических знаний по химии для практической деятельности человека;
- создавать модели и схемы для решения учебных и познавательных задач; понимать необходимость соблюдения предписаний, предлагаемых в инструкциях по использованию лекарств, средств бытовой химии и др.

Формы контроля

Контроль результатов обучения в соответствии с данной ОП проводится в форме письменных и экспериментальных работ, предполагается проведение промежуточной и итоговой аттестации.

Промежуточная аттестация

Для осуществления промежуточной аттестации используются контрольно-оценочные материалы, отбор содержания которых ориентирован на проверку уровня усвоения системы знаний и умений — инвариантного ядра содержания действующих образовательной программы по химии для общеобразовательных организаций. Задания промежуточной аттестации включают материал основных разделов курса химии.

Вариант работы по теме «Теория электролитической диссоциации»

1. К хорошо растворимым электролитам относятся:

1) гидроксид цинка

3) сульфид бария

2) фосфат цинка

4) карбонат бария

Ответ:

2. Наибольшее число ионов образуется при растворении 1 моль вещества:

1) хлорида калия

3) хлорида железа (III)

2) хлорида бария

4) сульфата железа (III)

Ответ:

3. Вставьте пропущенное слово.

Концентрированный раствор некоторого вещества не проводит электрический ток. При добавлении к концентрированному раствору двукратного объёма воды электропроводность раствора немного увеличилась. При дальнейшем добавлении воды электропроводность сначала увеличилась, а затем перестала изменяться. Вещество относится к электролитам.

4. В 1 л воды растворены 1 моль хлорида калия и 1 моль иодида натрия. Из каких двух других солей можно приготовить раствор такого же состава? Выберите из перечня:

- 1) хлорид натрия;
- 2) нитрат калия;
- 3) иодид калия;
- 4) нитрат натрия;
- 5) сульфат натрия.

Запишите номера выбранных ответов.

Ответ:

5. Установите соответствие между признаками реакций и исходными веществами: к каждой позиции, обозначенной буквой, подберите соответствующую позицию, обозначенную цифрой.

ПРИЗНАК РЕАКЦИИ

ИСХОДНЫЕ ВЕЩЕСТВА

А)

1) Карбонат натрия и соляная кислота



Б)

2) Хлорид меди (II) и гидроксид калия



В)

3) Сульфат железа (III) и гидроксид натрия



4) Карбонат натрия и хлорид кальция

Запишите в таблицу выбранные цифры под соответствующими буквами. Ответ:

А	Б	В

Контрольно-оценочные материалы
Вариант письменной работы для итоговой аттестации Часть 1

Ответами к заданиям 1—17 являются цифра или последовательность цифр (чисел). Ответы сначала укажите в тексте работы, а затем перенесите в БЛАНК ОТВЕТОВ № 1 справа от номера соответствующего задания, начиная с первой клеточки, без пробелов, запятых и других дополнительных символов. Каждую цифру пишите в отдельной клеточке в соответствии с приведёнными в бланке образцами.

1. Выберите два высказывания, в которых говорится о меди как химическом элементе.

- 1) Медь реагирует с хлором.
- 2) Медь при нагревании на воздухе окисляется.
- 3) Сплавы меди и золота используются для изготовления ювелирных украшений.
- 4) В состав бордоской жидкости входит медь.
- 5) В состав медной патины входит медь. Запишите номера выбранных ответов.

Ответ:

--	--

2. На приведённом рисунке изображена модель атома химического элемента.

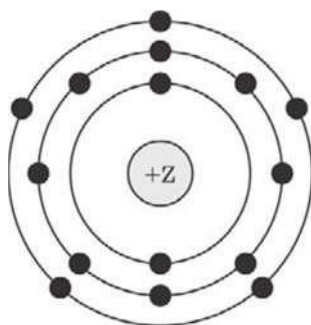

Запишите в таблицу величину заряда ядра (X) атома химического элемента, модель которого изображена на рисунке, и номер группы (Y), в которой этот элемент расположен в Периодической системе. (Для записи ответа используйте арабские цифры.)

Ответ:

X	Y

3. Расположите в порядке увеличения электроотрицательности химические элементы:

- 1) кислород;
 - 2) кремний;
 - 3) фосфор.
- Запишите номера элементов в соответствующем порядке.

Ответ:

--	--

4. Установите соответствие между формулой соединения и степенью окисления серы в этом соединении: к каждой позиции, обозначенной буквой, подберите соответствующую позицию, обозначенную цифрой.

ФОРМУЛА СОЕДИНЕНИЯ А)

SO₂

Б) CS₂ В) H₂SO₄

СТЕПЕНЬ ОКИСЛЕНИЯ СЕРЫ 1) -2

2) 0

3) +4

4) +6

Ответ:

А	Б	В

5. Из предложенного перечня выберите два вещества с ионной связью:

1) LiCl;

2) OF₂;

3) SO₂;

4) CaF₂;

5) H₂O.

Запишите номера выбранных ответов.

Ответ:

--	--

6. Какие два утверждения верны для характеристики кремния и фосфора?

1) Электроны в атоме расположены на трёх электронных слоях.

2) Соответствующее простое вещество существует в виде четырёхатомных молекул.

3) Химический элемент относится к металлам.

4) Значение электроотрицательности меньше, чем у фосфора.

5) Химический элемент образует высшие оксиды с общей формулой ЭО₂. Запишите номера выбранных ответов.

Ответ:

--	--

7. Из предложенного перечня веществ выберите основной оксид и кислоту:

1) CaO;

2) Mg(OH)₂;

3) SO₂;

4) NaClO₄;

5) HClO₄.

Запишите в поле ответа сначала номер кислотного оксида, а затем номер основания.

Ответ:

--	--

8. Какие два из перечисленных веществ будут вступать в реакцию с оксидом цинка?

1) Fe(OH)₂;

2) HNO₃; 3) O₂;

4) KOH;

5) S.

Запишите номера выбранных ответов.

Ответ:

--	--

9. Установите соответствие между реагирующими веществами и продуктами(ом) их взаимодействия: к каждой позиции, обозначенной буквой, подберите соответствующую позицию, обозначенную цифрой.

РЕАГИРУЮЩИЕ ВЕЩЕСТВА А)

ПРОДУКТ(Ы) ВЗАИМОДЕЙСТВИЯ

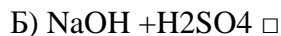
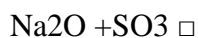

Запишите в таблицу выбранные цифры под соответствующими буквами. Ответ:

10. Установите соответствие между формулой вещества и реагентами, с которыми это вещество может вступить в реакцию: к каждой позиции, обозначенной буквой, подберите соответствующую позицию, обозначенную цифрой.

ФОРМУЛА ВЕЩЕСТВА А) S

РЕАГЕНТЫ

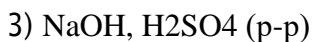
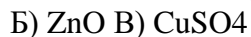

Запишите в таблицу выбранные цифры под соответствующими буквами. Ответ:

11. Из предложенных веществ выберите две пары веществ, между которыми протекает реакция замещения:

А) Fe	Б) Zn	В) Cu
соляная кислота	хлорид меди (II)	оксид натрия

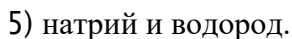
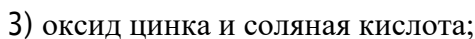
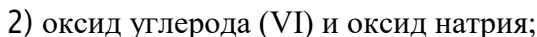
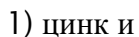

Запишите номера выбранных ответов.

Ответ:

--	--

12. Установите соответствие между реагирующими веществами и признаком протекающей между ними реакции: к каждой позиции, обозначенной буквой, подберите соответствующую позицию, обозначенную цифрой.

РЕАГИРУЮЩИЕ ВЕЩЕСТВА А)

ПРИЗНАК РЕАКЦИИ

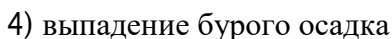
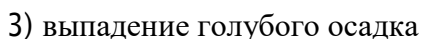
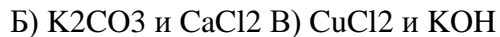
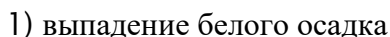
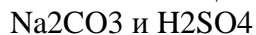

Запишите в таблицу выбранные цифры под соответствующими буквами. Ответ:

13. Выбе

ри	А	д	Б	и	ва
калия				фос	ф

при полной диссоциации 1 моль которых образуется 3 моль анионов:

- 1) нитрат
- 2) гидроксид бария;
- 3) хлорид железа (III);
- 4) фосфат калия;
- 5) сульфат алюминия.

Запишите номера выбранных ответов. Ответ:

14. Выберите два исходных вещества, взаимодействию которых соответствует сокращённое ионное уравнение реакции:

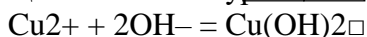

- 1) CuO 4) KOH
- 2) Cu 5) H₂O
- 3) CuCl₂ 6) Fe(OH)₃

Запишите номера выбранных ответов.

Ответ:

--	--

15. Установите соответствие между схемой процесса, происходящего в окислительно-восстановительной реакции, и названием этого процесса: к каждой позиции, обозначенной буквой, подберите соответствующую позицию, обозначенную цифрой.

СХЕМА ПРОЦЕССА А)



Б) N⁻³ → N⁰ В) C⁺⁴ → C⁺²

НАЗВАНИЕ ПРОЦЕССА

- 1) окисление
- 2) восстановление

Запишите в таблицу выбранные цифры под соответствующими буквами. Ответ:

А		В

16. Из перечисленных суждений о правилах работы с веществами в лаборатории и быту выберите верное(ые) суждение(я).

- 1) Зажжённую спиртовку нельзя переносить с одной парты на другую.
- 2) При попадании на кожу капля кислоты нужно забинтовать этот участок кожи.
- 3) При нагревании раствора пробирку с жидкостью держат под углом в 45° и направляют горлышко в сторону от людей.
- 4) Работу с концентрированными растворами щелочи следует проводить в резиновых перчатках.

Запишите в поле ответа номер(а) верного(ых) суждения(й). Ответ:

_____.

17. Установите соответствие между двумя веществами и реактивом, с помощью которого можно различить эти вещества: к каждой позиции, обозначенной буквой, подберите соответствующую позицию, обозначенную цифрой.

ВЕЩЕСТВА	РЕАКТИВ
А) KCl и BaCl ₂ Б) CuSO ₄ и CuCl ₂ В) Zn(NO ₃) ₂	1) Na ₂ SO ₄ 2) NaOH 3) HCl 4) AgNO ₃

Запишите в таблицу выбранные цифры под соответствующими буквами. Ответ:

А	Б	В

Ответом к заданиям 18, 19 является целое число или конечная десятичная дробь.

Задания 18 и 19 выполняются с использованием следующего текста.

18. Вычислите в процентах массовую долю азота в мочеvine CO(NH₂)₂. Запишите число с точностью до целых.

Ответ: _____ %.

19. Раствор мочевины с массовой долей 0,1% используется в качестве внекорневой подкормки томатов. При подкормках на растения наносится 20 г азота на 100 м². Сколько граммов мочевины нужно затратить на земельный участок такой площадью?

Запишите число с точностью до целых. Ответ:

_____ г.

Часть 2

20. Используя метод электронного баланса, расставьте коэффициенты в уравнении реакции, схема которой:



Определите окислитель и восстановитель.

21. Дана схема превращений:

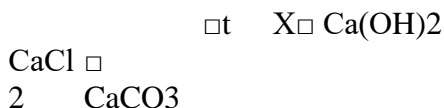

Напишите молекулярные уравнения реакций, с помощью которых можно осуществить указанные превращения. Для первого превращения составьте сокращённое ионное уравнение реакции.

22. При добавлении к раствору гидроксида калия с массовой долей щелочи 10% избытка раствора нитрата меди (II) образовался осадок массой 9,8 г. Определите массу исходного раствора щелочи.

Практическая часть

Дан раствор сульфата магния, а также набор следующих реактивов: цинк; соляная кислота; растворы гидроксида натрия, хлорида бария и нитрата калия.

23. Используя только реактивы из приведённого перечня, запишите молекулярные уравнения двух реакций, которые характеризуют химические свойства сульфата магния, и укажите признаки их протекания (запах газа, цвет осадка или раствора).

24. Проведите химические реакции между сульфатом магния и выбранными веществами в соответствии с составленными уравнениями реакции, соблюдая правила техники безопасности, приведённые в инструкции к заданию. Проверьте, правильно ли указаны в ответе на задание 23 признаки протекания реакций. При необходимости дополните ответ или скорректируйте его.

Критерии оценки

Система оценивания работы по химии Часть 1

Верное выполнение каждого из заданий 1—3, 5—8, 11, 13—16, 18, 19 оценивается 1 баллом.

За полный правильный ответ на каждое из заданий 4, 9, 10, 12 и 17 ставится 2 балла; если допущена одна ошибка, то ответ оценивается в 1 балл. Если допущены две и более ошибки или ответа нет, то выставляется 0 баллов.

Номер задания	Правильный ответ	Номер задания	Правильный ответ
1	45*	11	14*
2	155	12	213
3	132	13	35*
4	314	14	34*
5	14*	15	112
6	14*	16	134*
7	15	17	123
8	24*	18	47
9	134	19	43
10	132		

*Порядок следования цифр в ответе не имеет значения.

Часть 2

Критерии оценивания выполнения заданий с развёрнутым ответом

20. Используя метод электронного баланса, расставьте коэффициенты в уравнении реакции, схема которой:

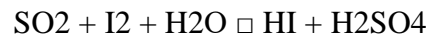

Определите окислитель и восстановитель.

Критерии ответа и указания по оцениванию	Баллы
<p>Элементы ответа: Составлен электронный баланс: $1 \text{S}^{+4} - 2\text{e} \rightarrow \text{S}^{+6}$ $1 \text{I}_0 + 2\text{e} \rightarrow 2\text{I}^{-}$ 2 Расставлены коэффициенты в уравнении реакции. $\text{SO}_2 + \text{I}_2 + 2\text{H}_2\text{O} = 2\text{HI} + \text{H}_2\text{SO}_4$ 3) Указано, что SO_2 (или сера в степени окисления +4) является восстановителем, а йод — окислителем.</p>	
Ответ правильный и полный, включает все названные выше элементы	3
Правильно записаны два элемента ответа	2
Правильно записан один элемент ответа	1
Все элементы ответа записаны неверно или отсутствуют	0
Максимальный балл	3

21. Дана схема превращений:

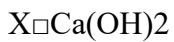

растворы гидроксида натрия, нитрата серебра и хлорида калия.

23. Используя только реактивы из приведённого перечня, запишите молекулярные уравнения двух реакций, которые характеризуют химические свойства хлорида железа (III), и укажите признаки их протекания (запах газа, цвет осадка или раствора).

Критерии ответа и указания по оцениванию	Баллы
Элементы ответа: Элементы ответа: Составлены уравнения двух реакций, характеризующие химические свойства хлорида железа (III), и указаны признаки их протекания: $\text{FeCl}_3 + 3\text{AgNO}_3 = \text{Fe}(\text{NO}_3)_3 + 3\text{AgCl} \downarrow$ выпадение белого творожистого осадка; $\text{FeCl}_3 + 3\text{NaOH} = \text{Fe}(\text{OH})_3 \downarrow + 3\text{NaCl}$ выпадение бурого осадка	
Ответ правильный и полный, включает все названные элементы	4
Правильно записаны три элемента ответа	3
Правильно записаны два элемента ответа	2
Правильно записано один элемент ответа	1
Все элементы записаны неверно или отсутствуют	0
Максимальный балл	4

24. Проведите химические реакции между раствором хлорида железа (III) и выбран-ными веществами в соответствии с составленными уравнениями реакции, соблюдая пра-вила техники безопасности. Проверьте, правильно ли указаны в ответе на задание 23 признаки протекания реакций. При необходимости дополните ответ или скорректируйте его.

Критерии ответа и указания по оцениванию	Баллы
Химический эксперимент выполнен в соответствии с инструкцией к заданию 24: отбор веществ проведён в соответствии с пунктами 3.1—3.5 инструкции; смешивание веществ выполнено в соответствии с пунктами 3.6—3.8 инструкции	
Химический эксперимент выполнен в соответствии с правилами техники безопасности	2
Правила техники безопасности нарушены при отборе или смешивании веществ	1
Правила техники безопасности нарушены как при отборе, так и при смешивании веществ	0
Максимальный балл	2
При нарушении правил техники безопасности, которое может нанести ущерб здоровью самого экзаменуемого или других участников экзамена, эксперт обя-зан прекратить выполнение эксперимента обучающимся	

Максимальное число баллов за выполнение работы = 40.

Тематическое планирование Тематическое планирование материала в 8 классе

№ п/п	Тема	Содержание	Целевая установка урока	Кол-во часов	Планируемые результаты	Использование оборудования
1	Методы познания в химии. Экспериментальные основы химии	Практическая работа № 1 «Изучение строения пламени»	Знакомство с основными методами науки	1	Умение пользоваться нагревательными приборами	Датчик температуры (термопарный), спиртовка
2	Методы познания в химии. Экспериментальные основы химии	Лабораторный опыт № 1 «До какой температуры можно нагреть вещество?»	Знакомство с основными методами науки	1	Определять возможность проведения реакций и процессов, требующих нагревания	Датчик температуры (термопарный), спиртовка
3	Методы познания в химии. Экспериментальные основы химии	Лабораторный опыт № 2 «Измерение температур кипения воды с помощью датчика температуры и термометра»	Дать представление о точности измерений цифровых датчиков и аналоговых приборов	1	Умение выбирать приборы для проведения измерений, требующих точности показаний.	Датчик температуры платиновый, термометр, электрическая плитка
4	Методы познания в химии. Экспериментальные основы химии	Лабораторный опыт № 3 «Определение температуры плавления и кристаллизации металла»	Сформировать представление о температуре плавления, обратимости плавления и кристаллизации	1	Знать процессы, протекающие при плавлении вещества их кристаллизации	Датчик температуры (термопарный)
5	Первоначальные химические понятия. Чистые вещества и смеси	Лабораторный опыт № 4 «Определение водопроводной и дистиллированной воды»	Экспериментальное определение дистиллированной и водопроводной воды	1	Уметь отличать водопроводную воду от дистиллированной, знать, почему для проведения экспериментов используют дистиллированную воду	Датчик электропроводности, цифровой микроскоп

6	Первоначальные химические понятия. Физические и химические явления	Демонстрационный эксперимент № 1 «Выделение и поглощение тепла – признак химической реакции»	Изучение химических явлений	1	Уметь отличать физические процессы от химических реакций	Датчик температуры платиновый
---	--	--	-----------------------------	---	--	-------------------------------

№ п/п	Тема	Содержание	Целевая установка урока	Кол-во часов	Планируемые результаты	Использование оборудования
7	Первоначальные химические понятия. Простые и сложные вещества	Демонстрационный эксперимент № 2. «Разложение воды электрическим током»	Изучение явлений при разложении сложных веществ	1	Знать, что при протекании реакций молекулы веществ разрушаются, а атомы сохраняются (для веществ с молекулярным строением)	Прибор для опытов с электрическим током
8	Первоначальные химические понятия. Закон сохранения массы веществ	Демонстрационный эксперимент № 3. «Закон сохранения массы веществ»	Экспериментальное доказательство действия закона	1	Знать формулировку закона и уметь применять его на практике, при решении расчётных задач	Весы электронные
9	Классы неорганических соединений. Состав воздуха	Демонстрационный эксперимент № 4. «Определение состава воздуха»	Экспериментально определить содержание кислорода в воздухе	1	Знать объёмную долю составных частей воздуха	Прибор для определения состава воздуха
10	Классы неорганических соединений. Свойства кислот.	Практическая работа № 2 «Получение медного купороса»	Синтез соли из кислоты и оксида металла	1	Уметь проводить простейшие синтезы неорганических веществ с использованием инструкции	Цифровой микроскоп
11	Растворы	Лабораторный опыт № 5 «Изучение зависимости растворимости вещества от температуры»	Исследовать зависимость растворимости от температуры	1	Иметь представление о разностной зависимости растворимости веществ от температуры	Датчик температуры платиновый
12	Растворы	Лабораторный опыт № 6 «Наблюдение за ростом кристаллов»	Показать зависимость растворимости от температуры	1	Уметь использовать цифровой микроскоп для изучения формы кристаллов	Цифровой микроскоп
13	Растворы.	Лабораторный опыт № 7 «Пересыщенный раствор»	Сформировать понятия «разбавленный раствор», «насыщенный раствор», «пересыщенный раствор»	1	Иметь представление о различной насыщенности раствора растворимым веществом	Датчик температуры платиновый

№ п/п	Тема	Содержание	Целевая установка урока	Кол-во часов	Планируемые результаты	Использование оборудования
14	Растворы	Практическая работа № 3 «Определение концентрации веществ колориметрическим по калибровочному графику»	Сформировать представление о концентрации вещества и количественном анализе	1	Уметь определять концентрацию раствора, используя инструкцию	Датчик оптической плотности
15	Кристаллогидраты	Лабораторный опыт № 8 «Определение температуры разложения кристаллогидрата»	Сформировать понятие «Кристаллогидрат»	1	Знать способность кристаллогидратов разрушаться при нагревании	Датчик температуры платиновый
16	Классы неорганических соединений. Основания	Практическая работа № 4 «Определение pH растворов кислот и щелочей»	Сформировать представление о pH среды как характеристики кислотности раствора	1	Уметь определять pH растворов	Датчик pH
17	Классы неорганических соединений. Основания	Лабораторный опыт № 9 «Определение pH различных сред»	Сформировать представление о шкале pH	1	Применять умения по определению pH в практической деятельности	Датчик pH
18	Классы неорганических соединений. Химические свойства оснований	Лабораторный опыт № 10 «Реакция нейтрализации». Демонстрационный эксперимент № 5 «Основания. Тепловой эффект реакции гидроксида натрия с углекислым газом»	Экспериментально доказать химические свойства оснований	1	Понимать сущность процесса нейтрализации и применять процесс нейтрализации на практике	Датчик pH, дозатор объема жидкости, бюретка, датчик температуры платиновый, датчик давления, магнитная мешалка
19	Свойства неорганических соединений	Лабораторный опыт № 11 «Определение кислотности почвы»	Использовать полученные знания для определения кислотности растворов	1	Уметь определять кислотность почв	Датчик pH

№ п/п	Тема	Содержание	Целевая установка урока	Кол-во часов	Планируемые результаты	Использование оборудования
20	Химическая связь	Демонстрационный опыт № 6 «Температура плавления веществ с разными типами кристаллических решёток»	Показать зависимость физических свойств веществ от типа химической связи	1	Уметь определять тип кристаллических решёток по температуре плавления	Датчик температуры платиновый, датчик температуры терморпарный

Тематическое планирование учебного материала в 9 классе

№ п/п	Тема	Содержание	Целевая установка урока	Кол-во часов	Планируемые результаты	Использование оборудования
1	Теория электролитической диссоциации	Демонстрационный опыт № 1 «Тепловой эффект растворения веществ в воде»	Показать, что растворение веществ имеет ряд признаков химической реакции	1	Знать, что растворение – физико-химический процесс	Датчик температуры платиновый
2	Теория электролитической диссоциации	Практическая работа № 1 «Электролиты и неэлектролиты»	Введение понятий «электролит» и «неэлектролит»	1	Уметь экспериментально определять электролиты и неэлектролиты	Датчик электропроводности
3	Теория электролитической диссоциации	Лабораторный опыт № 1 «Влияние растворителя на диссоциацию»	Сформировать представление о влиянии растворителя на диссоциацию электролита	1	Знать, какое влияние оказывает вода на диссоциацию вещества	Датчик электропроводности
4	Теория электролитической диссоциации. Сильные и слабые электролиты	Лабораторный опыт № 2 «Сильные и слабые электролиты»	Экспериментально ввести понятие «слабый электролит»	1	Уметь определять сильные и слабые электролиты с помощью датчика электропроводности	Датчик электропроводности

Продолжение
Продолжение

№ п/п	Тема	Содержание	Целевая установка урока	Кол-во часов	Планируемые результаты	Использование оборудования
5	Теория электролитической диссоциации	Лабораторный опыт № 3 «Зависимость электропроводности растворов сильных электролитов от концентрации ионов»	Сформировать представление о зависимости электропроводности растворов от концентрации ионов	1	Знать зависимость электропроводности растворов от концентрации ионов	Датчик электропроводности
6	Теория электролитической диссоциации	Практическая работа № 2 «Определение концентрации соли по электропроводности раствора»	Закрепить представление о зависимости электропроводности растворов от концентрации ионов	1	Уметь экспериментально определять концентрацию соли в растворе с помощью датчика электропроводности	Датчик электропроводности
7	Теория электролитической диссоциации. Реакции ионного обмена	Лабораторный опыт № 4 «Взаимодействие гидроксида бария с серной кислотой»	Исследовать особенности протекания реакции нейтрализации	1	Применять знания о реакции нейтрализации в иных условиях	Датчик электропроводности, дозатор объёма жидкости, бюретка
8	Теория электролитической диссоциации	Лабораторный опыт № 5 «Образование солей аммония»	Экспериментально показать образование ионов при реакции аммиака с кислотами	1	Знать, что все растворимые в воде соли являются сильными электролитами	Датчик электропроводности
9	Химические реакции. Окислительно-восстановительные реакции (ОВР)	Лабораторный опыт № 6 «Изучение реакции взаимодействия сульфита натрия с пероксидом водорода»	Изучение окислительно-восстановительных процессов, протекающих с выделением энергии	1	Иметь представление о тепловом эффекте окислительно-восстановительных реакций	Датчик температуры платиновый

№ п/п	Тема	Содержание	Целевая установка урока	Кол-во часов	Планируемые результаты	Использование оборудования
10	Химические реакции. ОВР	Лабораторный опыт № 7 «Изменение рН в ходе окислительно-восстановительных реакций»	Доказать, что в процессе протекания ОВР возможно образование кислоты или щелочи	1	Иметь представления о различных продуктах окислительно-восстановительных реакций	Датчик рН
11	Химические реакции. ОВР	Лабораторный опыт № 8 «Сравнительная характеристика восстановительной способности металлов»	Количественно охарактеризовать восстановительную способность металлов	1	Знать, что металлы являются восстановителями с разной восстановительной способностью	Датчик напряжения
12	Химические реакции. Скорость химической реакции	Демонстрационные опыты № 2 «Изучение влияния различных факторов на скорость реакции»	Изучить зависимость скорости реакции от различных факторов	2	Знать зависимость скорости реакции от различных факторов – температуры, концентрации реагирующих веществ, катализатора, природы веществ, площади соприкосновения веществ	Прибор для иллюстрации зависимости скорости химической реакции от условий
13	Неметаллы. Галогены	Демонстрационный опыт № 3 «Изучение физических и химических свойств хлора»	Экспериментальное изучение физических и химических свойств хлора	1	Знать физические и химические свойства галогенов. Уметь записывать уравнения реакций галогенов с металлами, неметаллами, их различную окислительную способность	Аппарат для проведения химических процессов (АПХР)
14	Галогены	Практическая работа № 3 «Определение содержания хлорид-ионов в питьевой воде»	Определить содержание хлорид-ионов в исследуемых растворах	2	Уметь применять ионоселективные датчики	Датчик хлорид-ионов

№ п/п	Тема	Содержание	Целевая установка урока	Кол-во часов	Планируемые результаты	Использование оборудования
15	Сероводород, сульфиды	Демонстрационный опыт: «Получение сероводорода и изучение его свойств». Лабораторный опыт: «Синтез сероводорода. Качественные реакции на сероводород и сульфиды»	Изучить лабораторные способы получения сероводорода, его свойства и свойства сульфидов	1	Знать лабораторные способы получения сероводорода, его физические и химические свойства. Уметь проводить качественные реакции на сероводород и соли сероводородной кислоты, составлять соответствующие уравнения химических реакций	Аппарат для проведения химических реакций (АПХР), прибор для получения газов или аппарат Киппа
16	Неметаллы. Оксиды серы. Сернистая кислота	Демонстрационный опыт № 4 «Изучение свойств сернистого газа и сернистой кислоты»	Изучить свойства сернистого газа	1	Знать физические и химические свойства сернистого газа. Уметь записывать уравнения реакций газа с водой, со щелочами	Аппарат для проведения химических реакций (АПХР)
17	Неметаллы. Аммиак	Лабораторный опыт № 9 «Основные свойства аммиака»	Экспериментально доказать принадлежность раствора аммиака к слабым электролитам	1	Знать, что раствор аммиака в воде – слабый электролит. Уметь определять это свойство с помощью датчика электропроводности	Датчик электропроводности
18	Оксид азота (IV)	Демонстрационные опыты: «Получение оксида азота (IV) и изучение его свойств»; «Окисление оксида азота (II) до оксида азота (IV)»; «Взаимодействие оксида азота (IV) с водой и кислородом, получение азотной кислоты»	Изучить промышленные и лабораторные способы получения оксида азота (IV), его свойства, применение в производстве азотной кислоты	1	Знать промышленные и лабораторные способы получения оксида азота (IV), его физические и химические свойства. Уметь составлять соответствующие уравнения химических реакций. Уметь объяснять применение оксида азота (IV) в производстве азотной кислоты	Терморезисторный датчик температуры, датчик pH, датчик электропроводности, аппарат для проведения химических реакций (АПХР), магнитная мешалка

№ п/п	Тема	Содержание	Целевая установка урока	Кол-во часов	Планируемые результаты	Использование оборудования
19	Азотная кислота и её соли	Практическая работа № 4 «Определение нитрат-ионов в питательном растворе»	Экспериментально определить содержание нитрат-ионов в растворах	2	Уметь использовать ионоселективные датчики для определения ионов	Датчик нитрат-ионов
20	Минеральные удобрения	Лабораторный опыт № 10 «Определение аммиачной селитры и мочевины»	Экспериментально различать мочевины и минеральные удобрения	1	Уметь экспериментально определять мочевины	Датчик электропроводности
21	Металлы. Кальций. Соединения кальция	Лабораторный опыт № 11 «Взаимодействие известковой воды с углекислым газом»	Экспериментально установить образование средней и кислой соли	1	Знать свойства соединений кальция и его значение в природе и жизни человека	Датчик электропроводности, магнитная мешалка, прибор для получения газов или аппарат Киппа
22	Металлы. Железо	Лабораторный опыт № 12 «Окисление железа во влажном воздухе»	Исследовать процесс электрохимической коррозии железа в воздухе	1	Знать, что процесс коррозии металлов протекает в присутствии воды и кислорода. Знать факторы, ускоряющие процесс коррозии	Датчик давления

